



MANUAL DE INSTRUCCIÓN
REFRIGERADOR SIDE BY SIDE

INSTRUCTION MANUAL
SIDE BY SIDE REFRIGERATOR



BXREBH58517B

Por favor, lea antes de devolver este producto por cualquier motivo
Please read before returning this product for any reason

Este manual de instrucciones contiene información importante de seguridad y recomendaciones que le pediríamos que cumpliera para obtener mejores resultados del electrodoméstico.

Antes de usar, lea y siga todas las reglas de seguridad y el aviso de funcionamiento.

Bee-Tech tiene una política de mejora continua en sus productos y se reserva el derecho de cambiar materiales y especificaciones sin previo aviso.

Bee-Tech, Inc.
4696 NW 74th Ave.
Miami, FL 33166

Tabla de Contenidos

Información de seguridad y advertencias

Definiciones: Símbolos y palabras de alertas	4
Advertencia	5
Conexión del producto	7
Información de seguridad y advertencias	7

Introducción del producto

Características del producto	11
Componentes del producto	12
Dimensión de instalación	13

Instalación

Transporte	14
Dónde instalar la unidad	14
Ajustar pie de plástico	14

Operación

Antes de usar	15
Inicio y ajuste de funciones	15
Panel de control	15
Selección de funciones	16
Ajustes de compartimiento de congelador	16
Ajustes de compartimiento de refrigerador	17
Botón de bloqueo / desbloqueo	17
Alarma de puerta abierta	17
Camara de refrigerador	18
Camara de congelador	19
Almacenamiento de alimentos	20
Consejos para ahorrar energía	20

Mantenimiento

Descongelar	21
Limpieza	21
Información general	21
Fenómenos normales	22
Solución de problemas	23

Definiciones: símbolos y palabras de alertas de seguridad

Este manual de instrucciones utiliza los siguientes símbolos y palabras de seguridad para alertarlo sobre situaciones peligrosas y su riesgo de lesiones personales o daño a la propiedad.



PELIGRO: Indica una situación de peligro inminente que, si no se evita, **provocará la muerte o lesiones graves.**



ADVERTENCIA: Indica una situación potencialmente peligrosa que, si no se evita, **podría provocar la muerte o lesiones graves.**



PRECAUCIÓN: Indica una situación potencialmente peligrosa que, si no se evita, **puede provocar lesiones menores o moderadas.**



(Usado sin palabra) Indica un mensaje relacionado con la seguridad.

AVISO: Indica una práctica no relacionada con lesiones personales que, si no se evita, puede provocar daños a la propiedad.



ADVERTENCIA: Para reducir el riesgo de lesiones, lea el manual de instrucciones.

Información de Seguridad y Advertencias

ADVERTENCIA

Este aparato puede ser utilizado por niños a partir de 8 años y personas con capacidades físicas, sensoriales o mentales reducidas o con falta de experiencia y conocimiento si han recibido supervisión o instrucciones sobre el uso del aparato de forma segura y comprenden los peligros. Los niños no deben jugar con el aparato. La limpieza y el mantenimiento por parte del usuario no deben ser realizados por niños sin supervisión. Los niños de 3 a 8 años pueden cargar y descargar el refrigerador.

El refrigerante isobutano (R600a) está contenido dentro del circuito refrigerador del aparato, un gas natural con un alto nivel de compatibilidad medioambiental, que sin embargo es inflamable. Durante el transporte e instalación del aparato, asegúrese que ninguno de los componentes del circuito refrigerante resulte dañado.



Símbolo ISO 7010 W021; Riesgo de incendio/materiales inflamables

PRECAUCIÓN

1. El aparato debe ubicarse de modo que el enchufe sea accesible.
2. Si el cable está dañado, debe ser reemplazado por el fabricante, agente de servicio o persona similar calificada para evitar riesgos.
3. Mantenga las aberturas de ventilación, en la carcasa del aparato o en la estructura, libre de obstrucciones.
4. No use dispositivos mecánicos u otros para acelerar el proceso de descongelar, por otro que no sea el recomendado por el fabricante.
5. No dañe el circuito refrigerante.
6. No use aparatos eléctricos dentro de los compartimientos del producto, a menos que sean del tipo recomendado por el fabricante.
7. La unidad usa R600a como refrigerante y ciclopentano como agente espumante, ambos tipos de material son fáciles de quemar, por lo que la unidad abandonada debe estar lejos del fuego y no puede tratarse con fuego.
8. Peligro de descarga eléctrica, la conexión a tierra debe realizarse antes de su uso
9. El refrigerador debe ser descartado de acuerdo con las leyes y regulaciones locales.
10. El gas refrigerante y de aislamiento son inflamables. Al desechar el aparato, solo hacerlo en un centro autorizado de desechos. No exponer al fuego.
11. Cuando ubique la unidad, asegurarse que el cable no esté atrapado o dañado.
12. No colorar regletas o fuentes de alimentación portátiles en la parte trasera del aparato.
13. Para evitar contaminación de comida, favor seguir las instrucciones siguientes:
 - Abrir la puerta durante largos períodos puede provocar un aumento significativo de la temperatura en los compartimientos.
 - Limpiar regularmente las superficies que entran en contacto con los alimentos y los sistemas de drenaje accesibles.
 - Guarde la carne y el pescado crudos en recipientes adecuados, para que no entren en contacto ni goteen sobre otros alimentos
 - Los compartimientos de alimentos congelados de dos estrellas son adecuados para

Información de Seguridad y Advertencias

almacenar alimentos pre congelados, almacenar o hacer helados y hacer cubitos de hielo.

- Los compartimientos de una, dos y tres estrellas no son adecuados para la congelación de alimentos frescos.
- Si el refrigerador se deja vacío durante períodos prolongados, apáguelo, descongele, limpie, seque y dejela puerta abierta para evitar que se forme moho dentro del aparato.

*Depende de la situación real del producto.



Esta marca indica que este producto no debe desecharse con otros desechos domésticos en toda la UE. Para evitar posibles daños al medio ambiente o la salud humana debido a la eliminación incontrolada de desechos, recíclelos de manera responsable para promover la reutilización sostenible de los recursos.

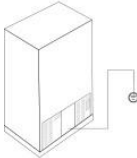

Para devolver su dispositivo usado, utilice los sistemas de devolución y recolección o comuníquese con el minorista donde compró el producto. Ellos pueden llevar este producto para un reciclaje seguro para el medio ambiente.

Información de seguridad y advertencias

Conexión del producto



PRECAUCIÓN

Este producto es aplicable solo a 115V / 60 Hz, y el rango de fluctuación de voltaje permitido es de 98 V~132 V. No se puede utilizar si la frecuencia del voltaje no es de 60 Hz.

Para garantizar la seguridad, el enchufe y su cable deben poder soportar la corriente de más de 15A.

Información de seguridad y advertencia

Para reducir el riesgo de incendio, descarga eléctrica o lesiones a personas al utilizar su producto, se deben seguir las precauciones básicas de seguridad, incluidas las siguientes.

Lea todas las instrucciones antes de usar este aparato.

Información de seguridad y advertencia

Información de seguridad y advertencia



ADVERTENCIA

- No dañe el circuito refrigerante.
- El refrigerante causará lesiones graves cuando salpique a los ojos. Si sucede, vaya al hospital de inmediato.
- Mantenga las aberturas de ventilación, en el gabinete o en la estructura incorporada, libres de obstrucciones.
- No use aparatos eléctricos dentro del refrigerador, a menos que sean recomendados por el fabricante.
- No use dispositivos mecánicos u otros para acelerar el proceso de descongelar, que no sea recomendado por el fabricante
- El gas refrigerante y el aislamiento son inflamables. Cuando deseche el aparato, hacerlo únicamente en un centro autorizado de desechos. No exponer al fuego.



PRECAUCIÓN

- Este producto no está diseñado para ser usado por personas (incluidos niños) con capacidades físicas, sensoriales o mentales reducidas, o con falta de experiencia y conocimiento, a menos que hayan recibido supervisión o instrucciones sobre el uso del producto por una persona responsable de su seguridad.
- Los niños deben ser supervisados para asegurarse de que no jueguen con el aparato.



PELIGRO

- No utilice ni almacene materiales inflamables como alcohol, medicamentos, gas LP, aerosoles o cosméticos cerca o en el refrigerador. Puede provocar una explosión o un incendio.
- No coloque cristalería en el congelador o en la salida de aire del refrigerador, puede causar una explosión o lesiones.
- Asegúrese de conectar a tierra.
- Consulte a un electricista calificado si las instrucciones de conexión a tierra no se comprenden, o si tiene dudas sobre si el electrodoméstico está debidamente conectado a tierra.
- La conexión a tierra incorrecta puede provocar averías y descargas eléctricas.
- No almacene sustancias explosivas como latas de aerosol con un propulsor inflamable en este aparato.
- Este aparato está diseñado para ser utilizado en aplicaciones domésticas y similares, como:
 - Areas de cocina para personal en tiendas, oficinas y otros entornos de trabajo;
 - Casas de campo y clientes en hoteles, moteles y otros ambientes de tipo residencial;
 - Ambientes de tipo alojamiento y desayuno;
 - Abastecimiento y aplicaciones no minoristas similares.

Información de seguridad y advertencia

Información de seguridad y advertencia

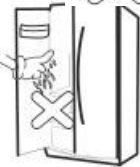
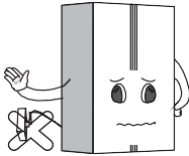

- Se debe usar una toma de corriente dedicado. El uso de varios dispositivos en un toma corriente puede provocar un incendio.
- Instale el aparato en una habitación seca y bien ventilada.
- El aparato debe colocarse cerca del enchufe, donde sea fácil de cortar el suministro eléctrico en caso de accidente.
- No permita que el enchufe sea comprimido en la parte posterior del refrigerador; pues pudiera entrar agua, dañar el enchufe, y provocar un incendio o una descarga eléctrica.
- No permita que el cable sea doblado o presionado por un objeto pesado. Si está dañado, debe ser reemplazado por el agente de servicio o una persona calificada similar para evitar un peligro.
- Desenchufe el cable de alimentación al limpiar o manipular la lámpara interior del refrigerador, de otro modo puede causar descarga eléctrica o lesiones. Si la lámpara LED está dañada, debe ser reemplazada por el fabricante, su agente de servicio.
- Retire el agua o el polvo del enchufe con un paño seco y limpio, no use las manos mojadas, tóquelo e insértelo con los extremos de las clavijas bien conectados.
- No toque alimentos o recipientes en el congelador con las manos mojadas, ya que puede causar quemaduras por congelación.
- No coloque un objeto pesado o peligroso, taza, florero, cosméticos, medicamentos o cualquier recipiente con agua encima del refrigerador. Puede caerse y provocar lesiones, incendios o descargas eléctricas al abrir o cerrar la puerta.
- No rocíe agua en el exterior o el interior del producto ni lo limpie con disolvente.

Información de seguridad y advertencia

Información de seguridad y advertencia

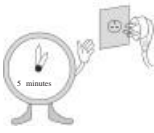

- Espere 5 minutos o más cuando conecte el enchufe. Puede hacer que falle el funcionamiento del congelador.

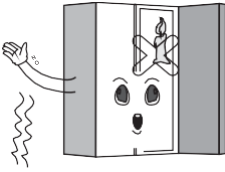

- No utilice el producto para fines no domésticos (almacenar medicamento o material de prueba, sangre, etc.) Puede causar un riesgo como incendio, descarga eléctrica, deterioro del material o reacción química.

- No use secadora para secar el interior, no use una candela para quitar olores. Puede causar explosión o fuego.

- No se aferre a la puerta ni a las bandejas de la puerta. Puede hacer que el producto se caiga o dañar las manos. Especialmente, no permita que los niños lo hagan.



- Cuando haya una fuga de gas, no toque el refrigerador ni el toma corriente y ventile la habitación inmediatamente. La explosión por chispa puede provocar fuego o quemaduras. Cuando el gas se escapa debido a daños graves durante la entrega, instalación o uso.



- No inserte las manos en la salida de aire frío, la tapa, la parte inferior del refrigerador, la rejilla resistente al calor (orificio de escape) en la parte trasera. Puede causar descargas eléctricas o lesiones.

- No poner hielo en una copa de cristal delgada o vajilla cerámica. Se puede romper y causar lesiones.

- Si el cable de alimentación está dañado, debe ser reemplazado por el fabricante, su agente de servicio o personas calificadas de manera similar para evitar un peligro.

- Utilice el producto sumergido después de comprobarlo. Puede provocar una descarga eléctrica o incendio.

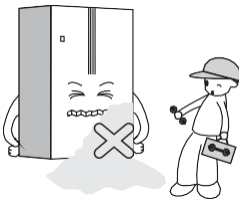

- No instale el refrigerador en un lugar húmedo o en el que salpica agua o lluvia. El deterioro del aislamiento de las piezas eléctricas puede provocar fugas eléctricas. Compruebe con regularidad.

- No permita que ninguna persona excepto el ingeniero calificado, desmontar, reparar o alterar el producto. Puede provocar lesiones, descargas eléctricas o incendios.

Introducción del producto

Características del producto

- Ahorro de energía y reducción de ruido
Contiene súper congelación, ahorro de energía, reducción de ruido, sistema de refrigeración óptimo.
- Control de temperatura preciso
Sistema de control de microordenador separado para configurar, controlar y mostrar la temperatura
Refrigerador y Congelador, control más preciso.
- Descongelación automática
Programa especial para reducir la fluctuación de temperatura del refrigerador, es para mantener los alimentos frescos.
- Pantalla LED y botón táctil
El tablero de control muestra respectivamente la configuración de temperatura de la cámara del refrigerador y el congelador y el estado funcional; la operación del botón táctil es conveniente.
- Sistema de alarma de apertura de puerta
Si se abre la puerta durante más de 1 minuto, el sistema de alarma le recordará que debe cerrar la puerta.
- Vidrio templado, seguro y confiable
Fácil de limpiar y duradero.
- El sello de la puerta es fácil de limpiar, extraíble, y tiene una larga vida útil.

Introducción del producto

Componentes del producto

Todas las figuras de este manual son esquemáticas; es posible que algunas características y dispositivos no sean completamente consistentes con su refrigerador y la estructura y configuración específicas estarán sujetas al producto real.

La apariencia y las especificaciones del producto real pueden diferir según el modelo.

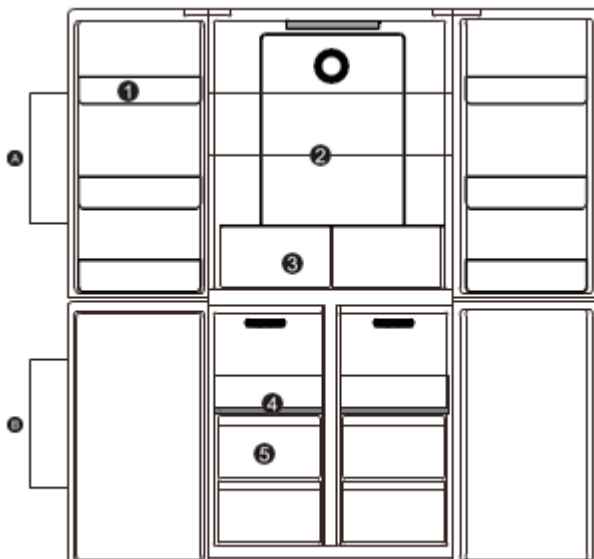

A Compartimento Refrigerador

B Compartimento Congelador

1 Bandeja de puerta
2 Estante de vidrio
3 Cajones

4 Medio cajón del Congelador
5 Cajón del congelador

Introducción del Producto

Dimensión de instalación

Seleccione una buena ubicación para colocar su producto en un lugar plano y fácil de usar. Evite colocar la unidad cerca de fuentes de calor, luz solar directa o humedad.

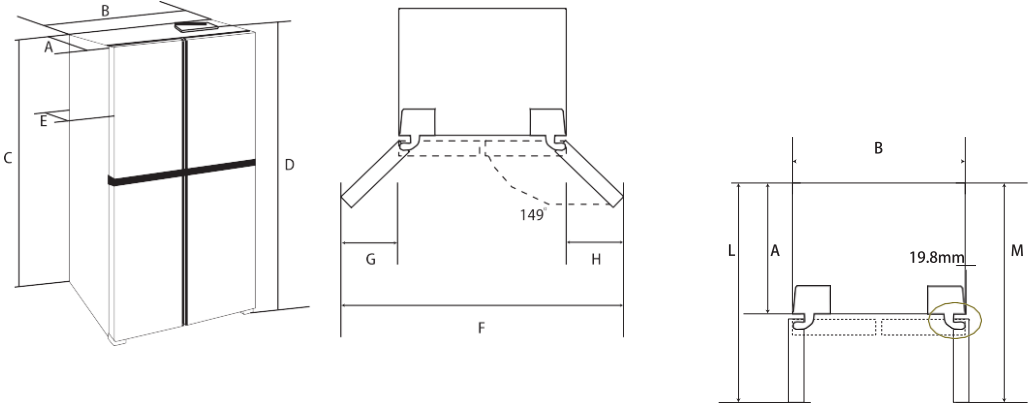

A	B	C	D	E	F	H	M
621	911	1774	1830	706	1661	393	1088

La figura anterior es esquemática solo para la instalación, no representa el producto real. La dimensión específica estará sujeta al producto que haya comprado.

- Para garantizar una circulación de aire adecuada alrededor del refrigerador, mantenga suficiente espacio. Si instala el panel superior o el armario, mantenga suficiente espacio para moverse cuando sea necesario.

Instalación

Transporte



- No transporte el refrigerador en posición horizontal o al revés.
- No transporte el refrigerador sujetándolo por la puerta o la manija; El refrigerador se transportará levantando la parte inferior.

Dónde instalar la unidad

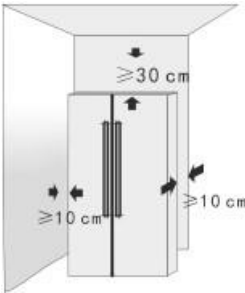

- El refrigerador debe colocarse sobre un suelo plano y duro; Si se necesita acolchado, se deben usar bloques de cojín estables, duros y no inflamables, en lugar del respaldo de espuma del refrigerador.
- El refrigerador debe mantenerse alejado de lugares húmedos donde el agua puede salpicar. El agua o la suciedad se eliminarán oportunamente con un paño suave para evitar la oxidación que pueda tener un efecto en las características eléctricas.
- Coloque el refrigerador en un lugar bien ventilado, reserve un cierto espacio alrededor del refrigerador, y no cubra ni bloquee la rejilla de aire en la placa de la cubierta trasera del compresor en la parte posterior del refrigerador; Mantenga el refrigerador alejado de fuentes de calor o luz solar directa.

Ajuste de pie plástico

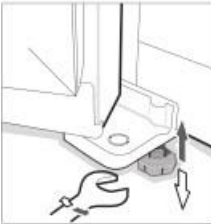

- Cuando el refrigerador permanece en la caja de embalaje, las patas de plástico están apretadas. Después de sacarlo de la caja de embalaje para su colocación, asegúrese de ajustar dos patas de plástico delanteras hasta que la altura sea la adecuada; simplemente ajuste dos patas de plástico con una llave o directamente a mano.
- Las patas de plástico y los rodillos traseros deben tocar el suelo para evitar que el refrigerador se mueva, vibre o haga ruido. Cuando mueva el refrigerador, ajuste las patas de plástico en sentido anti horario para mantenerlas separadas del suelo y luego empuje el refrigerador suavemente para moverlo.

Operación

Antes de usar

- Retire todos los paquetes, incluido la espuma en la parte inferior del refrigerador y las cintas que fijan accesorios en la caja.
- Coloque el refrigerador en una posición adecuada y nivele las patas. Es mejor limpiar el refrigerador antes de usarlo.
- Retire la película: hay una capa de película transparente en el panel de nuestro producto, que puede proteger los productos de rayones en el proceso de producción y transporte, y puede optar por mantener o quitar la película según sea necesario.
- Coloque el refrigerador y ajústelo al nivel, límpielo, deje reposar el refrigerador por más de 2 ~ 6 horas y luego enciéndalo para asegurarse de que el refrigerador pueda funcionar normalmente.

Inicio y ajuste de funciones

Inicio

- Conecte el cable de alimentación y encienda el interruptor de encendido.
- Al iniciarse por primera vez, la pantalla mostrará los valores de temperatura establecidos (la temperatura en la cámara de refrigeración se establece en 5° C y la de congelación -18° C)

Función de ajuste de pantalla LED

- El modo predeterminado es el ahorro de energía al inicio: la pantalla se muestra durante 20s y luego se apaga. Este modo ahorra energía y prolonga la vida útil de las luces LED.

Panel de control

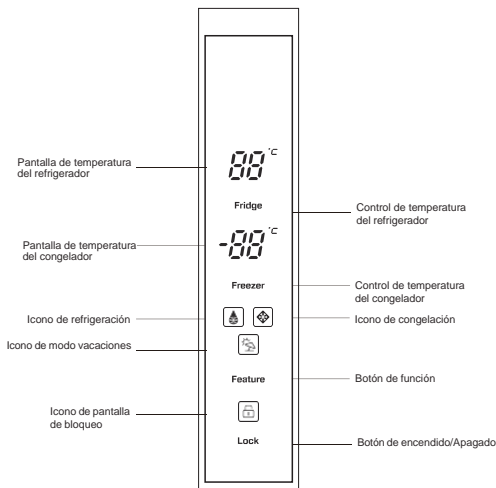

Operación

Selección de funciones

Cada pulsación del botón de la Función recorrerá los modos de funcionamiento.

- Modo de vacaciones: el refrigerador funcionará a 6 ° C mientras que el congelador funcionará a -15 ° C.
- Modo super congelador: cuando se selecciona este modo, el compresor funcionará continuamente para congelar los alimentos más rápido. Este modo se apagará automáticamente después de 24 horas de funcionar o cuando el congelador alcance los -28 ° C. El icono del super congelador se apagará y el congelador seguirá funcionando a la temperatura normal.
- Modo super refrigerador: cuando se selecciona este modo, el compartimento alcanza la temperatura programada en el menor tiempo posible para mantener los alimentos lo más frescos posible. En este modo, la temperatura se bloquea en 0 ° C. El programa se ejecuta 150 minutos como máximo y luego se apaga el ícono de súper refrigerador, que indica que la función está apagada, la temperatura establecida vuelve a la última antes de que funcione el modo.

Ajuste compartimento congelador

- La temperatura predeterminada del congelador es -18 ° C. Para cambiar la temperatura, presione el botón "Freezer" para recorrer las temperaturas establecidas.

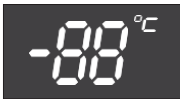

Freezer



Temperatura establecida

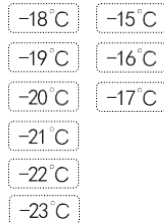

PRECAUCIÓN: No coloque alimentos frescos directamente sobre los alimentos congelados.

Operación

Ajuste compartimento refrigerador

- La temperatura predeterminada del refrigerador es de 5 ° C. Para cambiar la temperatura, presione el botón "Fridge (Refrigerador)" para recorrer las temperaturas establecidas.



Fridge



Temperat ura establecida

5°C	1°C
4°C	0°C
3°C	6°C
2°C	

Botón bloqueo/desbloqueo

- Este producto tiene función de bloqueo de botones.



Lock



- Presione el botón "Lock(Bloquear)" para habilitar el modo de bloqueo, el icono será visible.
- Mientras el refrigerador esté en este modo, los otros botones del panel no funcionarán, cuando se toquen los botones, sonará un timbre y el icono de candado parpadeará.
- Para salir del modo de bloqueo, mantenga presionado el botón de bloqueo durante 3 segundos hasta que ya no se muestre el icono.

Alarma de puerta abierta

- Cuando la puerta esté abierta por más de 1 minuto, el timbre sonará para recordar a los usuarios que cierren la puerta. Una vez cerrada la puerta, el sonido de la alarma se detendrá automáticamente.

Operación

Cámara de refrigerador

La cámara refrigerante se usa principalmente para almacenar alimentos que se conservan durante poco tiempo.

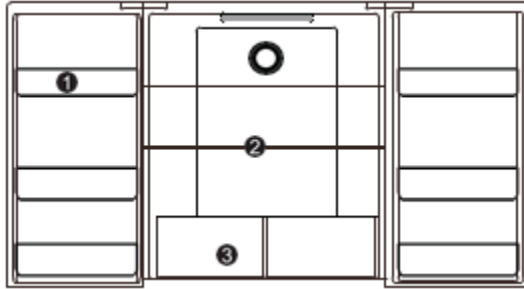

La cámara refrigerante es adecuada para almacenar frutas, verduras, bebidas y otros alimentos que se comerán recientemente. Se sugiere sellar los alimentos y luego ponerlos en el refrigerador.

Secciones sugeridas de la cámara refrigerante para varios alimentos y nombre de variedad:

1. Botellero: envase delgado de alimentos
2. Estante de vidrio
3. Cajón

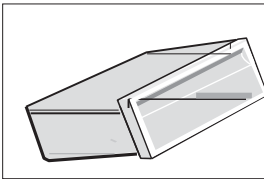

■ Caja de frutas y verduras

La cámara refrigerante tiene una caja, que puede retener la humedad de las frutas y verduras y mantener la humedad de la caja adecuada. Es adecuado para almacenar frutas y verduras.

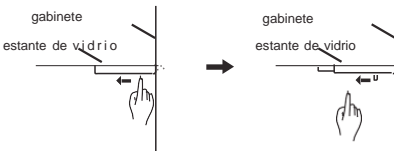

■ Estantes de vidrio

Para retirar el estante de vidrio, presione el pasador móvil debajo del estante con ambas manos y empuje hacia adentro al mismo tiempo. Entonces el estante será removido.

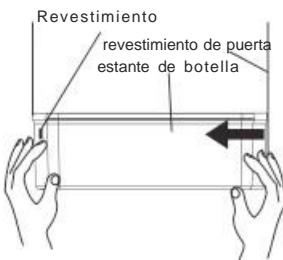

■ Estante para botellas

Desmontaje: Sostenga ambos lados del estante con ambas manos. Empuje desde el lado y hacia adentro según la dirección de la flecha. Al empujar con fuerza, tenga en cuenta que la hebilla en el borde del estante de la botella está separada de la ranura del revestimiento. Entonces el estante de la botella se puede quitar.

Instalación: Sostenga ambos lados del estante de la botella con ambas manos. Instale la hebilla del lado del saliente al principio. Luego empuje el otro lado ligeramente hacia adentro.

Operación

Cámara de congelador

- La cámara de congelación se utiliza para congelar alimentos, almacenar alimentos profundamente congelados y hacer cubitos de hielo. Puede conservar los alimentos durante mucho tiempo.

La cámara de congelación es adecuada para conservar la frescura de los alimentos durante mucho tiempo. Al almacenar carne, se sugiere cortar la carne en trozos que sean fáciles de sacar y marcar la fecha de congelación para evitar que los alimentos excedan el límite de tiempo.

Secciones sugeridas de la cámara refrigerante para varios alimentos y nombre de variedad:



1. Medio Cajón
2. Cajones del congelador



■ Cajón de la cámara de congelación

El cajón superior de la cámara de congelación puede congelar y almacenar alimentos de gran volumen, y el cajón inferior se utiliza principalmente para almacenar alimentos congelados.

PRECAUCIÓN

Evite que la comida, especialmente la comida aceitosa entre en contacto directo con el revestimiento. Cuando el interior se manche con aceite o manchas de sopa de comida aceitosa, debe limpiarse inmediatamente para evitar que el contacto prolongado pueda provocar la corrosión y el agrietamiento del revestimiento.

Operación

Almacenamiento de alimentos



PRECAUCIÓN

Instrucciones para almacenar alimentos

- Cuando almacene alimentos congelados, colóquelos en el interior del congelador, que no sea el estante para botellas.
- No coloque alimentos embotellados o enlatados en el congelador para evitar que el hielo se agriete.
- Antes de poner alimentos calientes, primero enfríelos a temperatura ambiente; de lo contrario, aumentarán el consumo de energía.
- Marque la fecha de congelación en la bolsa de acuerdo con las diferentes vidas de almacenamiento de los alimentos, para evitar que los alimentos excedan el límite de tiempo.
- Divida los alimentos en trozos y empaque por separado, que son fáciles de congelar completamente y no se congelarán juntos.
- Los materiales de envasado deben ser inodoros, herméticos y libres de contaminación, para que los alimentos envasados no sean contaminados con otros olores.
- No coloque demasiados alimentos en el congelador de una vez, preferiblemente sin exceder la capacidad del congelador.
- Los alimentos descongelados no se deben volver a congelar, se deben cocinar; de lo contrario, la calidad se verá afectada.
- No se deben colocar botellas o recipientes de vidrio en el congelador o en la salida de aire del conducto de la cámara de refrigeración; de lo contrario, pueden explotar.
- Los alimentos no pueden bloquear la salida de aire; De lo contrario, se producirá una circulación anormal de aire.

Consejos para ahorrar energía

- Asegúrese de mantener el refrigerador alejado de fuentes de calor y luz de sol.
- Antes de almacenar alimentos calientes, enfríelos a temperatura ambiente y luego ponerlos en el refrigerador.
- Cierre la puerta a tiempo, reduzca la frecuencia de apertura y acorte el tiempo de apertura.
- Al descongelar alimentos congelados, puede ponerlos en la cámara de refrigeración, lo que ayudará a refrigerar la cámara de refrigeración.
- Asegúrese que el sensor de temperatura no esté cubierto ni bloqueado por alimentos y mantenga una distancia adecuada con los alimentos.

Mantenimiento

Descongelar

Este producto tiene función de descongelación automática, sin operación manual.

Limpieza

Precauciones para la limpieza interna y externa del refrigerador:

- Antes de limpiar, apague siempre el interruptor, desconecte el enchufe.
- Durante la limpieza, asegúrese que no entre agua en el panel, interruptor, lámpara de puerta y caja de control superior.
- Remueva la suciedad del exterior del refrigerador con un limpiador suave, limpie con un paño limpio y deje que se seque naturalmente.
- Cuando limpie el sello de puerta, siempre use agua para limpiar, seque con un paño. Limpie el cuerpo del refrigerador con un paño suave con agua tibia o limpiador suave, no limpie los sellos de la puerta.
- Está prohibido enjuagar el refrigerador directamente con agua, lo cual afectará las propiedades de aislamiento eléctrico, etc.
- Está prohibido limpiar el refrigerador con limpiadores de metal, cepillos, limpiadores abrasivos, detergentes alcalinos fuertes, o líquidos de limpieza inflamables o tóxicos.

Después de limpiar, conecte el enchufe del refrigerador.

Información general

- **En vacaciones**

Cuando se vaya de vacaciones, es mejor dejar que el refrigerador funcione continuamente y dejar comida que pueda ser almacenada por un corto tiempo. Si desea detener el refrigerador, remueva toda la comida, desconecte el enchufe, limpie el interior del refrigerador completamente, y abra la puerta para evitar producir olores anormales.
- **En un corte de energía**

Generalmente, un pequeño corte de energía no afectará la temperatura del refrigerador bruscamente. Sin embargo, si el corte dura mucho tiempo, deberá reducir la frecuencia de apertura del refrigerador, y no debiese poner alimentos frescos en el refrigerador (evitar que el aumento de temperatura del refrigerador se acelere).

Si sabe que se avecina un corte, puede encender la función "Super Freezer" para mantener la temperatura del refrigerador al valor más bajo.
- **Apagado**

En general, no se sugiere detener el refrigerador o apagarlo; de otra manera, la vida del refrigerador puede verse afectada.

Fenómenos normales

- **Fallo del botón**
Verifique si el panel del refrigerador está en modo desbloqueo. En ese modo, ninguno de los botones funcionan.
- **Bajo voltaje, el compresor no puede arrancar**
Se sugiere adquirir un supresor de más de 1000W para el área de instalación del electrodoméstico, esto ayuda a proteger su refrigerador.
- **Mucho tiempo para iniciar**
Cuando la temperatura ambiente es demasiado alta, se necesitará mucho tiempo para encender el aparato.
- **Las vigas intermedias se sienten calientes**
Las vigas del medio se sienten calientes después de un período de tiempo de funcionamiento del aparato, un fenómeno normal.
- **Gotas de rocío**
Cuando el aire exterior fluye hacia la superficie interior fría del refrigerador, se pueden formar gotas de rocío.
Si la humedad del lugar de instalación es alta o durante la temporada de lluvias, se pueden formar gotas de rocío en el lado exterior del refrigerador. Este es un fenómeno natural que ocurre durante el clima húmedo, limpie las gotas de agua con un paño seco.
- **Ruido**
Cuando enciende por primera vez, el refrigerador funcionará a alta velocidad para enfriar rápidamente y el sonido puede parecer más fuerte. Cuando la temperatura interna cae por debajo de cierto nivel, el ruido disminuirá. Cuando la operación del compresor está comenzando o terminando se puede escuchar el sonido de varias partes expandiéndose / contrayéndose o varios dispositivos de control funcionando o cuando cambie la temperatura dentro del refrigerador, estos sonidos son normales.
- **Compresor caliente**
Cuando en funcionamiento, la temperatura del exterior del compresor es mayor a 80°C , no toque el compresor, puede causarle lesiones graves.
- **Compresor funciona por mucho tiempo**
Cuando la temperatura ambiente es demasiado alta o se colocan muchos alimentos, tardará mucho el refrigerador en enfriarse hasta que funcione a la temperatura programada.

Mantenimiento

Solución de problemas

Antes de llamar al servicio técnico, revise esta lista, ya que puede ahorrarle tiempo y dinero . Esta lista incluye ocurrencias comunes que no son el resultado de mano de obra o materiales defectuosos en este electrodoméstico.

Falla	Causa posible	Acción correctiva
Sin imagen en el panel de control	El enchufe del aparato no está conectado correctamente.	Verifique si hay energía.
Sonido de alarma	La puerta esta ligeramente abierta o no se cierra en más de 1 minuto.	Cierre la puerta por completo.
El compresor no funciona	Está en modo de descongelación. No está bien conectado a la energía.	Es normal para descongelar; Revise si está bien conectado a la energía.
El compresor funciona por mucho tiempo	El refrigerador se desconectó recientemente por un período de tiempo; Hay mucha comida fresca o caliente; Las puertas se abren muy frecuente o por mucho tiempo.	Toma algunas horas al refrigerador para enfriar correctamente; La comida caliente causará que funcione más de lo deseado para alcanzar la temperatura adecuada; El aire caliente que entra al aparato hará que trabaje por más tiempo. Abrir la puerta con menor frecuencia.
Ruido vibrante	El piso es irregular o débil; Artículos colocados en la parte superior están vibrando; El refrigerador está tocando la pared o gabinetes.	Asegúrese que el piso esté a nivel y sólido para soportar el refrigerador; Remueva artículos; Mueva el refrigerador que no toque la pared o gabinetes.

Clase climática:

- Templado extendido (SN): 'Este aparato de refrigeración está diseñado para ser utilizado a temperaturas ambiente que oscilen entre 10 °C y 32 °C';
- Templado(N): 'Este aparato de refrigeración está diseñado para ser utilizado a temperaturas ambiente que oscilen entre 16 °C y 32 °C';
- Subtropical (ST): 'Este aparato de refrigeración está diseñado para ser utilizado a temperaturas ambiente que oscilen entre 16 °C y 38 °C';
- Tropical(T): 'Este aparato de refrigeración está destinado a ser utilizado a temperatura ambiente entre 16 °C y 43 °C';

Nota: Más información de datos, escanear el código QR de la etiqueta energética.

GARANTÍA LIMITADA

Los productos de Bee-Tech ofrecen una garantía de 1 año, solo defectos de fabricación y bajo el uso de producto en condiciones normales de acuerdo con el manual de usuario, a partir de la fecha de compra original. Si surge algún defecto debido a materiales o mano de obra defectuosos los productos defectuosos deben devolverse al lugar de compra o contactar nuestro centro de servicio para reparación. El reembolso o reemplazo queda a discreción del minorista.

Se aplican las siguientes condiciones:

- El producto debe devolverse al lugar de compra con comprobante de compra o recibo dentro del primer año de la compra. Si tiene algún problema relacionado con el producto después de 12 meses, comuníquese con nuestro equipo de atención al cliente al (888) 527-8277.
- El servicio de garantía sólo podrá ser efectuado por nuestros Centros de Servicio Autorizado.
- El producto debe instalarse y utilizarse de acuerdo con las instrucciones contenidas en este manual de instrucciones.
- El Producto debe utilizarse únicamente para fines domésticos.
- La garantía no cubre desgaste, daño, mal uso ni piezas consumibles.
- Esta garantía es válida en el Caribe, Centroamérica, Colombia y Ecuador.

Fabricado por Bee-Tech, Inc. 4696 NW 74th Av. Miami, FL 33166, Estados Unidos.

Por favor contacte a nuestro equipo de servicio al cliente al (888) 527-8277

warrantiesblackanddecker@beetechusa.com

BLACK+DECKER y los logotipos y nombres de productos de BLACK+DECKER son marcas comerciales de The Black & Decker Corporation, utilizadas bajo licencia.
TODOS LOS DERECHOS RESERVADOS.

Table of content

Safety and warning information

Safety Alerts Symbols and Words -----	26
Warning-----	27
Product connection -----	29
Safety and warning information-----	30

Product Introduction

Product features -----	32
Product components -----	33
Installation dimension -----	34

Installation

Transportation -----	35
Where to install your unit-----	35
Adjustable plastic feet -----	35

Operation

Before use -----	36
Starting -----	36
Control panel -----	36
Feature selection -----	37
Freezer compartment adjustment-----	37
Refrigerator compartment adjustment-----	38
Lock/unlock button -----	38
Refrigerator chamber -----	39
Freezing chamber -----	40
Food storage -----	41
Tips to save energy -----	41

Maintenance

Defrosting -----	42
Cleaning -----	42
General information -----	42
Normal phenomenon -----	43
Troubleshooting -----	44

Definitions: Safety Alerts Symbols and Words

This instruction manual uses the following safety symbols and words to alert you to hazardous situations and your risk of personal injury or property damage.



DANGER: Indicates an imminently hazardous situation which, if not avoided, **will result in death or serious injury.**



WARNING: Indicates a potentially hazardous situation which, if not avoided, **could result in death or serious injury.**



CAUTION: Indicates a potentially hazardous situation which, if not avoided, **may result in minor or moderate injury.**



(Used without word) Indicates a safety related message.

NOTICE: Indicates a practice **not related to personal injury** which, if not avoided, **may result in property damage.**



WARNING: To reduce the risk of injury, read the instruction manual.

Safety and warning information

WARNING

This appliance can be used by children aged 8 years and older and persons with reduced physical, sensory or mental capabilities or lack of experience and knowledge if they have been given supervision or instruction concerning use of the appliance in a safe way and understand the dangers. Children should not play with the device. Cleaning and user maintenance should not be carried out by children without supervision. Children from 3 to 8 years old can load and unload the refrigerator.

The refrigerant isobutane (R600a) is contained within the refrigeration circuit of the appliance, a natural gas with a high level of environmental compatibility, which is however flammable. During transportation and installation of the appliance, make sure that none of the components of the refrigerant circuit are damaged.



ISO 7010 W021 symbol; Risk of fire/flammable materials

CAUTION

1. The appliance must be located so that the plug is accessible.
2. If the cable is damaged, it should be replaced by the manufacturer, service agent, similarly qualified person to avoid hazard.
3. Keep ventilation openings, in the appliance casing or structure, free of obstructions.
4. Do not use mechanical or other devices to accelerate the defrosting process other than those recommended by the manufacturer.
5. Do not damage the refrigerant circuit.
6. Do not use electrical appliances inside the product compartments, unless they are of the type recommended by the manufacturer.
7. The unit uses R600a as refrigerant and cyclopentane as foaming agent, both of these two types of material are easy to burn, so the abandoned unit should be away from fire and cannot be treated with fire.
8. Danger of electric shock, grounding must be connected before use
9. The refrigerator should be disposed of in accordance with local laws and regulations.
10. Refrigerant and insulation gas are flammable. When disposing of the device, only do so at an authorized waste center. Do not expose to fire.
11. When locating the unit, make sure the cable is not pinched or damaged.
12. Do not place power strips or portable power supplies on the back of the device.
13. To avoid food contamination, please follow the following instructions:
 - Opening the door for long periods can cause a significant increase in temperature in the compartments.
 - Regularly clean surfaces that come into contact with food and accessible drainage systems.
 - Store raw meat and fish in suitable containers, so that they do not come into contact with or drip on other foods.
 - Two-star frozen food compartments are suitable for storing pre-frozen foods, storing or making ice cream and making ice cubes.
 - The one, two and three star compartments are not suitable for freezing fresh food.
 - If the refrigerator is left empty for long periods, turn it off, defrost, clean, dry, and leave the door open to prevent mold from forming inside the appliance.

Safety and warning information

*Depends on the actual situation of the product.

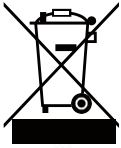

This marking indicates that this product should not be disposed of with other household waste throughout the EU. To prevent potential harm to the environment or human health due to uncontrolled waste disposal, please recycle waste responsibly to promote sustainable reuse of resources.

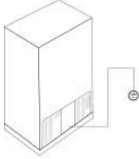

To return your used device, please use the returns and collection systems or contact the retailer where you purchased the product. They can take this product for environmentally safe recycling.

Safety and warning information

Safety information and warnings

Product connection

CAUTION

This product is applicable to 115V/60Hz only, and the allowable voltage fluctuation range is 98V~132V. It cannot be used if the voltage frequency is not 60Hz.

To ensure safety, the plug and its cable must be able to withstand a current of more than 15A.

Safety and warning information

To reduce the risk of fire, electric shock, or injury to persons when using your product, basic safety precautions should be followed, including the following. Read all instructions before using this appliance.

WARNING

- Do not damage the refrigerant circuit.
- The coolant will cause serious injury when splashed into the eyes. If it happens, go to the hospital immediately.
- Keep ventilation openings, in the cabinet or built-in structure, free of obstructions.

CAUTION

- Do not use electrical appliances inside the refrigerator unless recommended by the manufacturer.
- Do not use mechanical or other devices to speed up the defrosting process other than those recommended by the manufacturer.
- The refrigerant gas and insulation are flammable. When disposing of the appliance, do so only at an authorized waste disposal facility. Do not expose to fire.
- This product is not intended for use by persons (including children) with reduced physical, sensory or mental capabilities, or lack of experience and knowledge, unless they have been given supervision or instruction concerning use of the product by a person responsible for their use. security.
- Children should be supervised to ensure that they do not play with the appliance.

DANGER

- Do not use or store flammable materials such as alcohol, medications, LP gas, aerosols or cosmetics near or in the refrigerator. It may cause an explosion or fire.
- Do not place glassware in the freezer or refrigerator air outlet, it may cause an explosion or injury.
- Make sure the refrigerator is grounded.
Consult a qualified electrician if the grounding instructions are not understood, or if you are in doubt as to whether the appliance is properly grounded.
Improper grounding may cause breakdowns and electric shock.

Do not store explosive substances such as aerosol cans with a flammable propellant in this appliance.

This appliance is intended for use in household and similar applications, such as

- Staff kitchen areas in shops, offices and other work environments.
- Country houses and clients in hotels, motels and other residential type of environments.
- Bed and breakfast type environments.
- Supply and similar non-retail applications.

Safety and warning information

Safety and warning information

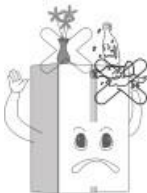
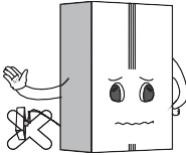

- A dedicated outlet must be used. Using multiple devices in one outlet can cause a fire.
- Install the appliance in a dry and well-ventilated room.
- Th should be placed close to the socket, where the power supply can easily be cut off in case of an accident.
- Do not allow the plug to be squeezed into the back of the refrigerator. Water may enter or the plug may be damaged, which may cause fire or electric shock.
- Do not allow the cable to be bent or pressed by a heavy object. If damaged, it must be replaced by the service agent or a similarly qualified person to avoid a hazard.
- Unplug the power cord when cleaning and or handling the interior lamp of the refrigerator. It may cause electric shock or injury. If the LED lamp is damaged, it must be replaced by the manufacturer or its service agent.
- Remove water or dust from the plug with a clean dry cloth, do not use wet hands, touch it and insert it with the pin ends tightly connected.
- Do not touch foods or containers in the freezer with wet hands, as this may cause freezer burn.
- Do not place a heavy or dangerous object, cup, vase, cosmetics, medicine or any container with water on top of the refrigerator. It may fall and cause injury, fire, or electric shock when opening or closing the door.
- Do not spray water on the outside or inside of the product or clean it with solvent.

Safety and warning information

Safety and warning information

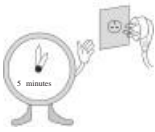

- Wait 5 minutes or more when connecting the plug. It may cause the freezer to malfunction.
- Do not use the product for non-domestic purposes (storing medicine or test material, blood, etc.). It may cause a hazard such as fire, electric shock, material deterioration or chemical reaction.

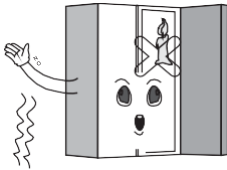

- Do not use a dryer to dry the interior, do not use a candle to remove odors as it may cause explosion or fire.
- Do not hold on to the door or door trays. It may cause the product to fall or hurt your hands. Especially, don't let children do it.



- If there is a gas leak, do not touch the refrigerator or power outlet and ventilate the room immediately. Spark explosions may cause fire or burns. If gas were to leak due to serious damage during delivery, installation, or use, do not touch the unit.



- Do not insert your hands into the cold air outlet, the lid, the bottom of the refrigerator, the heat-resistant grille (exhaust hole) at the back. It may cause electric shock or injury.

- Do not put ice in a thin glass cup or ceramic tableware. It may break and cause injury.

- If the power cord is damaged, it must be replaced by the manufacturer, its service agent or similarly qualified persons to avoid a hazard.

- If the power cord is submerged, please dry it well and check before plugging it in again. It may cause electric shock or fire.

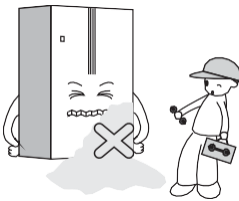

- Do not install the refrigerator in a humid place or where water or rain splashes. Deterioration of the insulation of electrical parts can cause electrical leakage. Check regularly.

- Do not allow any person except qualified engineer to disassemble, repair or alter the product. It may cause injury, electric shock, or fire.

Product introduction

Product introduction

- **Energy saving and noise reduction**
Contains super freezing, energy saving, noise reduction, optimal cooling system.
- **Precise temperature control**
Separate microcomputer control system to set, control and display temperature.
Refrigerator and Freezer, more precise control.
- **Automatic defrosting**
Special program to reduce the temperature fluctuation of the refrigerator and to keep food fresh.
- **LED screen and touch button**
The control board respectively displays the refrigerator and freezer chamber temperature setting and functional status;
Touch button operation is convenient.
- **Door opening alarm system**
If the door is opened for more than 1 minute, the alarm system will remind you to close the door.
- **Tempered glass, safe and reliable. Easy to clean and durable.**
- **The door seal is easy to clean, removable, and has a long service life.**

Product introduction

Product components

All figures in this manual are schematic; Some features and devices may not be completely consistent with your refrigerator, and the specific structure and configuration will be subject to the actual product. **The appearance and specifications of the actual product may differ depending on the model.**

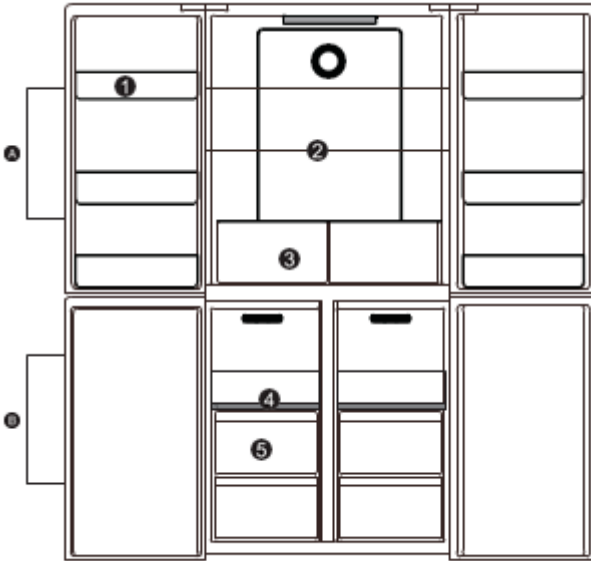

A Refrigerator Compartment

B Freezer compartment

- 1 Door rack
- 2 Glass shelf
- 3 Crisper

- 4 Half drawer
- 5 Freezer Drawer

Installation dimension

Select a good location to place your product in a flat and easy-to-use place. Avoid placing the unit near heat sources, direct sunlight or humidity.

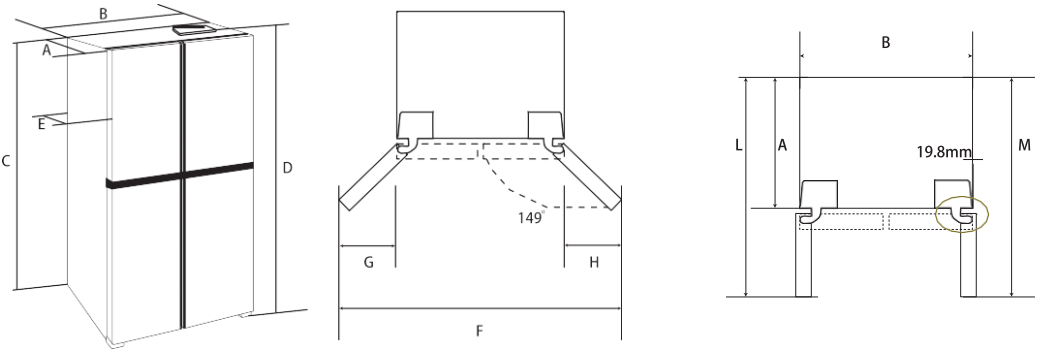

A	B	C	D	E	F	H	M
621	911	1774	1830	706	1661	393	1088

The above figure is schematic for installation only, it does not represent the actual product. The specific dimension will be subject to the product you purchased.

- To ensure adequate air circulation around the refrigerator, maintain sufficient space. If you install the top panel or cabinet, please maintain enough space to move when necessary.

Installation

Transport



- Do not transport the refrigerator horizontally or upside down.
- Do not carry the refrigerator by holding it by the door or handle; The refrigerator will be transported by lifting the bottom.

Where to install the unit

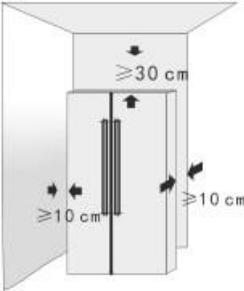

- The refrigerator should be placed on a flat, hard floor; If padding is needed, stable, hard, non-flammable cushion blocks should be used instead of refrigerator foam backing.
- The refrigerator should be kept away from humid places where water is easy to splash; Water or dirt will be removed timely with a soft cloth to avoid oxidation which may have an effect on the electrical characteristics.
- Please place the refrigerator in a well-ventilated place, reserve a certain space around and behind the refrigerator, and do not cover or block the air grille on the compressor rear cover plate at the back of the refrigerator; Keep the refrigerator away from heat sources or direct sunlight.

Plastic foot adjustment



- When the refrigerator remains in the packaging box, the plastic legs are tight. After taking it out of the packaging box for placement, be sure to adjust two front plastic legs until the height is appropriate; Simply tighten two plastic feet with a wrench or directly by hand.
- The plastic legs and rear rollers should touch the floor to prevent the refrigerator from moving, vibrating or making noise. When moving the refrigerator, adjust the plastic legs counterclockwise to keep them off the floor, and then push the refrigerator gently to move it.

Operation

Before using

- Remove all packages, including the foam on the bottom of the refrigerator and the tapes that secure accessories to the box.
- Place the refrigerator in a suitable position and adjust the legs to level. It is best to clean the refrigerator before using it.
- Remove the film: There is a layer of transparent film on the panel of our product, which can protect the products from scratches in the production and transportation process, and you can choose to keep or remove the film as needed.
- Place the refrigerator and adjust it to the level, clean it, let the refrigerator stand for more than 2-6 hours, and then turn it on to ensure that the refrigerator can work normally.

Starting and setting functions

Start

- Plug in the power cord and turn on the power switch.
- At first startup, the display will show the set temperature values (the temperature in the cooling chamber is set to 5 °C and freezing -18 °C)

LED display adjustment function

- The default mode is power saving at startup: the screen is displayed for 20s and then turns off. This mode saves energy and extends the life of the LED lights.

Control panel

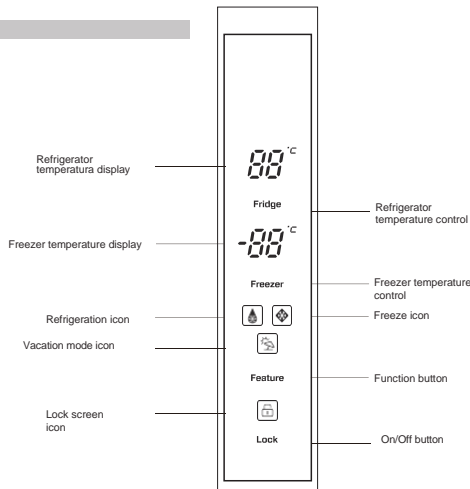

Operation

Feature Selection

Each press of the Function button will cycle through the operating modes.

- **Vacation Mode:** Refrigerator will run at 6°C while freezer will run at -15°C.
- **Super freezer mode:** When this mode is selected, the compressor will run continuously to freeze food faster. This mode will automatically turn off after 24 hours of operation or when the freezer reaches -28°C. The super freezer icon will turn off and the freezer will continue to operate at normal temperature.
- **Super Cooler Mode:** When this mode is selected, the compartment reaches the programmed temperature in the shortest time possible to keep food as fresh as possible. In this mode, the temperature is locked at 0°C. The program runs 150 minutes at most and then the super refrigerator icon turns off, indicating that the function is off, the set temperature returns to the previous setting.

Freezer compartment adjustment

- The default freezer temperature is -18°C. To change the temperature, press the "Freezer" button to cycle through the set temperatures.



Freezer



Set temperature

-18°C	-15°C
-19°C	-16°C
-20°C	-17°C
-21°C	
-22°C	
-23°C	

CAUTION: Do not place fresh foods directly on frozen foods.

Operation

Refrigerator compartment adjustment

- The default refrigerator temperature is 5°C. To change the temperature, press the “Fridge” button to cycle through the set temperatures.



Fridge



Set Temperature

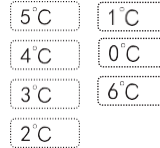

Lock/unlock button



Lock



- This product has button lock functions.
- Press “Lock” button to enable lock mode, the icon will be visible.
- While the refrigerator is in this mode, the other buttons on the panel will not work, when the buttons are touched, a chime will sound and the lock icon will flash.
- To exit lock mode, press and hold the lock button lock for 3 seconds until the icon is no longer displayed.

Door open alarm

When the door is open for more than 1 minute, the doorbell will ring to remind users to close the door. Once the door is closed, the alarm sound will stop automatically.

Operation

Refrigerator chamber

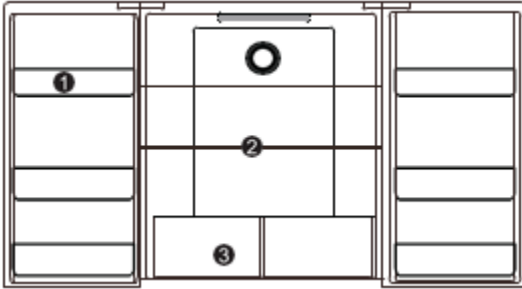

The refrigerating chamber is mainly used to store foods that are kept for a short time.

The cooling chamber is suitable for storing fruits, vegetables, drinks and other foods that will be eaten recently. It is suggested to seal the food and then put it in the refrigerator.

Suggested cooling chamber sections for various foods and variety name:

4. Bottle rack: thin food container
5. Glass shelf
6. Drawer

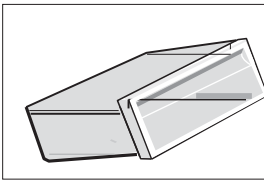

■ Fruit and vegetable box

■ The refrigerating chamber has a box, which can retain the moisture of fruits and vegetables and maintain the appropriate box humidity. It is suitable for storing fruits and vegetables.

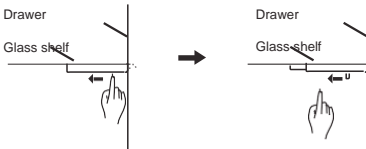

■ Glass shelves

To remove the glass shelf, press the movable pin under the shelf with both hands and push in at the same time. Then the shelf will be removed.

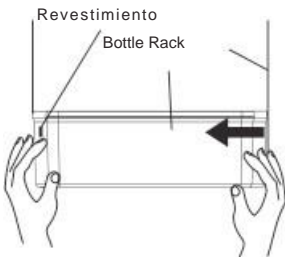

■ Bottle Rack

Disassembly: Hold both sides of the shelf with both hands. Push from the side and inward according to the direction of the arrow. When pushing hard, please note that the buckle on the edge of the bottle rack is separated from the groove of the liner. Then the bottle rack can be removed.

Installation: Hold both sides of the bottle rack with both hands. Install the buckle on the protrusion side at first. Then push the other side in slightly.

Operation

Freezer chamber

- **The freezing chamber is used to freeze food, store deeply frozen food and make ice cubes. Can preserve food for a long time.**

The freezing chamber is suitable for preserving the freshness of food for a long time. When storing meat, it is suggested to cut the meat into pieces that are easy to remove and mark the freezing date to prevent the food from exceeding the time limit.



Suggested cooling chamber sections for various foods and variety name:

1. Half Drawer
2. Freezer drawers

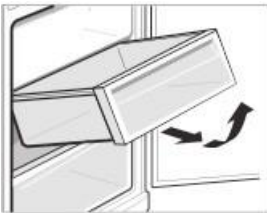

- **Freezing chamber drawer**

The upper drawer of the freezing chamber can freeze and store large-volume foods, and the lower drawer is mainly used to store frozen foods.



CAUTION

Avoid letting food, especially oily food, come into direct contact with the liner. When the interior is stained with oil or oily food soup stains, it should be cleaned immediately to avoid prolonged contact that may cause corrosion and cracking of the coating.

Operation

Food storage



Instructions for storing food

- When storing frozen foods, place them inside the freezer, other than the bottle rack.
- Do not put bottled or canned foods in the freezer to prevent ice from cracking.
- Before putting hot foods in, first cool them to room temperature; Otherwise, they will increase energy consumption. Mark the freezing date on the bag according to the different storage lives of food, to prevent food from exceeding the time limit.
- Divide foods into pieces and pack separately, which are easy to freeze completely and will not freeze together.
- Packaging materials should be odorless, airtight and free of contamination, so that packaged foods are not easy to be easily contaminated with other odors.
- Do not put too much food in the freezer at one time, preferably without exceeding the freezer capacity.
- Thawed foods should not be refrozen, they should be cooked; otherwise the quality will be affected.
- Glass bottles or containers should not be placed in the freezer or in the air outlet of the refrigeration chamber duct; otherwise, they may explode.
- Food cannot block the air outlet; Otherwise, abnormal air circulation will occur.

Tips to save energy

- Be sure to keep the refrigerator away from heat sources and sunlight.
- Before storing hot foods, cool them to room temperature and then put them in the refrigerator.
- Close the door in time, reduce the opening frequency and shorten the opening time.
- When defrosting frozen foods, you can put them in the refrigeration chamber, which will help to cool the refrigeration chamber.
- Make sure the temperature sensor is not covered or blocked by food and maintain adequate distance from food.

Maintenance

Defrost

This product has automatic defrosting function, without manual operation.

Cleaning

Precautions for internal and external cleaning of the refrigerator:

- Before cleaning, always turn off the switch, unplug the plug.
- During cleaning, make sure that water does not enter the panel, switch, door lamp and upper control box.
- Remove dirt from the exterior of the refrigerator with a mild cleaner, wipe with a clean, soft cloth, let it dry naturally.
- When cleaning the door seal, always use water to clean, dry with a dry cloth. Clean the body of the refrigerator with a soft cloth with warm water or mild cleaner, except door seals.
- It is prohibited to rinse the refrigerator directly with water, which will affect the electrical insulation properties, etc.
- It is prohibited to clean the refrigerator with metal cleaners, brushes, abrasive cleaners, strong alkaline detergents, or flammable or toxic cleaning liquids.

After cleaning, plug in the refrigerator plug.

General information

- **On vacation**
When going on vacation, it is best to let the refrigerator run continuously and leave food that can be stored for a short time. If you want to stop the refrigerator, remove all food, unplug the plug, clean the inside of the refrigerator completely, and open the door to avoid producing abnormal odors.
- **In a power outage**
Generally, a small power outage will not affect the temperature of the refrigerator abruptly. However, if the outage lasts a long time, you will need to reduce the frequency of opening the refrigerator, and you should not put fresh food in the refrigerator (prevent the temperature rise in the refrigerator from accelerating).

If you know a power outage is coming, you can turn on the "Super Freezer" function to keep the refrigerator temperature at the lowest value.
- **Off**
In general, it is not suggested to stop the refrigerator or turn it off; Otherwise, the life of the refrigerator may be affected.

Maintenance

Normal phenomenon

- **Button failure**

Check if the refrigerator panel is in lock mode. In that mode, all buttons do not work.
- **Low voltage, compressor cannot start**

To better protect your refrigerator, it is suggested you acquire a suppressor of more than 1000W for the appliance installation area, that is better to protect your refrigerator.
- **Long time to start**

When the ambient temperature is too high, it will take a long time to turn on the appliance.
- **Intermediate beams feel hot**

The middle beams feel hot after a period of time of operation of the appliance, a normal phenomenon.
- **Dew drops**

When outside air flows onto the cold interior surface of the refrigerator, dew drops can form. If the humidity of the installation location is high or during the rainy season, dew drops may form on the outside of the refrigerator. This is a natural phenomenon that occurs during humid weather, wipe off the water droplets with a dry cloth.
- **Noise**

When you first turn it on, the refrigerator will run at high speed to cool quickly and the sound may seem louder. When the internal temperature drops below a certain level, the noise will decrease. When the compressor operation is starting or ending; several parts expanding/contracting or various control devices operating or changing the temperature inside the refrigerator, you will hear the sounds, these are normal sounds.
- **Hot compressor**

When working, the temperature outside the compressor is higher than 80°C, do not touch the compressor, it may cause serious injury.
- **Compressor Works for a long time**

When the room temperature is too high or a lot of food is placed in the compartments, it will take a long time for the refrigerator to cool down until it operates at the programmed temperature.

Maintenance

Troubleshooting

Before calling for service, review this list as it may save you time and money. This list includes common occurrences that are not the result of defective workmanship or materials in this appliance.

Fault	Possible cause	Remedial action
No image on the control panel	The mains plug of the appliance is not in the socket properly	Check whether the power is on
Alarm sound	Door is slightly open or has not been closed in over 1 minute.	Close de door completely
The compressor does not work	It's under defrosting mode. Power is not connected well.	It's normal for defrosting: Check whether the power is connected well.
Compressor runs too long	The fridge has recently been disconnected for a period of time. Too much fresh or hot food has been placed. Doors are opened too frequently or kept open for too long.	It takes some hours for the fridge to cool down completely. Hot food will cause fridge to run longer until desired temperature is reached. Warm air entering the fridge can cause it to run longer. Open the door less often.
Vibrating noise	Floor is uneven or weak. Items placed on the top of the fridge are vibrating. Fridge is touching wall or cabinets.	Be sure that the floor is leveled and solid and can adequately support fridge. Remove items. Move fridge so that it does not touch the wall or cabinets.

Climatic class:

- Extended Tempering (SN): This refrigeration appliance is designed to be used at ambient temperatures ranging between 10°C and 32°C;
- Tempered(N): This refrigeration appliance is designed to be used at ambient temperatures ranging between 16 °C and 32 °C;
- Subtropical (ST): This refrigeration appliance is designed for use at ambient temperatures ranging between 16°C and 38°C;
- Tropical(T): This refrigeration appliance is intended for use at ambient temperatures between 16 °C and 43 °C;

Note: More data information, scan the QR code on the energy label.

LIMITED WARRANTY:

Bee-Tech products offer a 1-year warranty from the date of original purchase on manufacturing defects only and under normal use of the product in accordance with the user manual. If any defect arises due to faulty materials or workmanship the defective products must be returned to the place of purchase or contact our customer service for repair. Refund or replacement is at the discretion of the retailer.

The Following conditions apply:

- The product must be returned to the retailer with proof of purchase or a receipt within the 1st year of purchase. For any product related issues after 12 months please contact our customer services team at (888) 527-8277.
- The warranty service can only be performed by our Authorized Service Centers.
- The product must be installed and used in accordance with the instructions contained in this instructions manual.
- The product must be used only for domestic purposes.
- The warranty does not cover wear and tear, damage, misuse, or consumable parts.
- This warranty is valid in the Caribbean, Central America, Colombia and Ecuador.

Manufactured by Bee-Tech, Inc. 4696 NW 74th Av. Miami, FL 33166, USA.
Please contact our customer service at (888) 527-8277
warrantiesblackanddecker@beetechusa.com

BLACK+DECKER, and the BLACK+DECKER logos and product names
are trademarks of The Black & Decker Corporation, used under license.
ALL RIGHTS RESERVED.